



ANTONIO LÓPEZ GARRIDO, S.A.

LightED series

MANUAL DE INSTRUCCIONES

SENSOR INFRARROJOS PARED IP65



Sensor de Movimiento por Infrarrojos Pared

El producto adopta un buen detector de sensibilidad y circuito integrado. Reúne automatismo, conveniencia, seguridad, ahorro de energía y funciones prácticas. Utiliza la energía infrarroja del ser humano como fuente de señal de control y puede iniciar la carga de una vez cuando se ingresa al campo de detección. Puede identificar el día y la noche automáticamente. Es fácil de instalar y usar.

Datos Técnicos

Tensión	220-240V/AC	Rango de Detección	180°
Frecuencia	50/60 Hz	Distancia de Detección	12m max (<24°C)
Luz ambiente	<3-2000LUX	Temp. de Funcionamiento	-20°C ~ +40°C
Time Delay	Min. 10s ± 3s	Humedad Relativa	<93%RH
	Max. 15min. ± 2min.	Consumo	aprox. 0,5W
Potencia Max.	1200W (inc.)	Altura de Instalación	1,8m ~ 2,5m
	300W (LED o fluo)	Velocidad de Detección	0,6m/s ~ 1,5m/s

Funcionamiento

- Puede identificar el día y la noche: el consumidor puede ajustar el estado de trabajo en diferentes condiciones ambientales. Puede funcionar durante el día y la noche cuando se ajusta en la posición "sol" (máx). Puede funcionar con luz ambiental inferior a 3LUX cuando se ajusta en la posición "3" (min). En cuanto al patrón de ajuste, consulte el patrón de prueba.
- La función Time-Delay se actualiza continuamente. Cuando reciba las segundas señales de inducción dentro de la primera inducción, se reiniciará automáticamente.



Consejos de Instalación

Como el detector responde a los cambios de temperatura, evite las siguientes situaciones:

1. Evite apuntar el detector hacia objetos con superficies altamente reflectantes, como espejos, etc.
2. Evite montar el detector cerca de fuentes de calor, como conductos de ventilación, unidades de aire acondicionado, luz, etc.
3. Evite apuntar el detector hacia objetos que puedan moverse con el viento, como cortinas, plantas altas, etc.

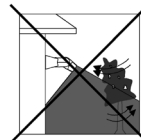
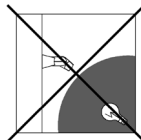
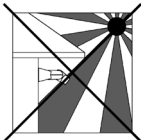

Conexión

WARNING

Advertencia. ¡Peligro de muerte por electrocución!

- Debe ser instalado por un electricista profesional.
- Desconecte la fuente de poder.
- Cubra o protegió cualquier componente vivo adyacente.
- Asegúrese de que el dispositivo no pueda encenderse.
- Verifique que la fuente de alimentación esté desconectada.

- Aloje el tornillo en la parte posterior y descargue la parte inferior (consulte la figura 1).
- Busque el orificio del cable con la junta en la parte inferior del sensor y pase el cable de alimentación a través del orificio. Conecte el cable de alimentación en la columna del cable de conexión de acuerdo con el diagrama del cable de conexión.
- Fije la parte inferior con un tornillo inflado en la posición seleccionada. (refiérase a la figura 2)
- Instale nuevamente el sensor en la parte inferior, apriete el tornillo y luego pruébelo.



Figura 1



Figura 2

Diagrama de Conexión

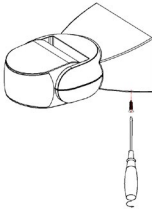
(Fijese en la figura de la derecha)



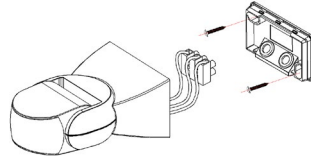
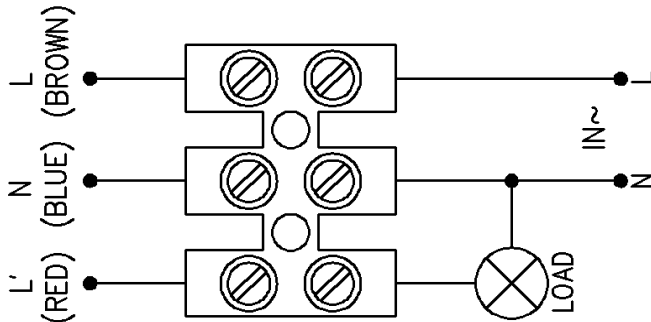

Test

- Gire el cursor TIME hacia la izquierda en el mínimo (10S). Gire el cursor LUX en el sentido de las agujas del reloj en el máximo (sol).
- Encienda la luz; el sensor y su lámpara conectada no tendrán señal al principio. Después de calentar 30 segundos, el sensor puede comenzar a funcionar.

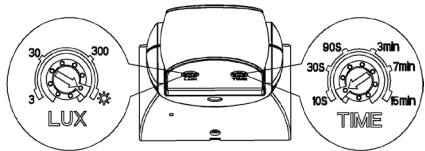

- Si el sensor recibe la señal de inducción, la lámpara se encenderá. Si bien ya no hay otra señal de inducción, la carga debería dejar de funcionar dentro de 10 segundos \pm 3 segundos y la lámpara se apagaría.
- Gire el cursor LUX en sentido antihorario en el mínimo (3). Si la luz ambiente es más de 3LUX, el sensor no funcionaría y la lámpara también dejaría de funcionar. Si la luz ambiental es menor que 3LUX (oscuridad), el sensor funcionaría. Bajo ninguna condición de señal de inducción, el sensor debería dejar de funcionar dentro de 10 segundos \pm 3 segundos.

Atención: Cuando realice la prueba durante el día, gire el cursor LUX a la posición  (Sol); de lo contrario, la lámpara del sensor podría no funcionar. Si la lámpara es más de 60W, la distancia entre la lámpara y el sensor debe ser de 60cm como mínimo.

Problemas que pueden surgir

La carga no funciona:

1. Verifique si la conexión de la fuente de alimentación y la carga es correcta.
2. Por favor, compruebe si la carga es buena.
3. Verifique si la configuración de la luz de trabajo corresponde a la luz ambiental.

La sensibilidad es pobre:

1. Por favor, compruebe si hay algún obstáculo delante del detector que lo afecte para recibir las señales.
2. Por favor, compruebe si la temperatura ambiente es demasiado alta.
3. Verifique si la fuente de la señal de inducción está en el campo de detección.
4. Verifique si la altura de instalación corresponde a la altura requerida en las instrucciones.
5. Por favor, compruebe si la orientación en movimiento es correcta.

El sensor no puede cerrar la carga automáticamente:

1. Verifique si hay señal continua en el campo de detección.
2. Por favor, compruebe si el tiempo de retraso se establece en la posición máxima
3. Por favor, compruebe si la potencia corresponde a la instrucción.